

mm
inch

- ① - Configuration: selection of the active function and the operating mode **3ph/1ph (Double - Simple)**
- ② - Overcurrent adjusting potentiometer. **Over**
- ③ - Undercurrent adjusting potentiometer. **Under**
- ④ - Status (yellow) LED showing a detected equipment fault. **Def.**
- ⑤ - Power supply status (green) LED. **Un**
- ⑥ - Relay output status (yellow) LED. **R**
- ⑦ - Time delay control potentiometer. **Tt**
- ⑧ - Potentiometer for adjustment of the inhibition time delay upon startup. **Ti**
- ⑨ - 35 mm rail clip-in spring

- ① - Configuración: selección de la función activa y del modo de funcionamiento **3ph/1ph (Double - Simple)**
- ② - Potenciómetro de ajuste de sobre intensidad. **Over**
- ③ - Potenciómetro de ajuste de baja intensidad. **Under**
- ④ - LED de estado (amarillo) de presencia de fallo. **Def.**
- ⑤ - LED de estado (verde) de la alimentación. **Un**
- ⑥ - LED de estado (amarillo) de la salida relé. **R**
- ⑦ - Potenciómetro de ajuste de la temporización. **Tt**
- ⑧ - Potenciómetro de ajuste de la temporización de inhibición en el arranque. **Ti**
- ⑨ - Resorte de clipsado en carril 35 mm

- ① - Configuration : choix de la fonction active et du mode de fonctionnement **3ph/1ph (Double - Simple)**
- ② - Potentiomètre de réglage de sur intensité. **Over**
- ③ - Potentiomètre de réglage de sous intensité. **Under**
- ④ - LED d'état (jaune) de présence défaut. **Def.**
- ⑤ - LED d'état (verte) de l'alimentation. **Un**
- ⑥ - LED d'état (jaune) de la sortie relais. **R**
- ⑦ - Potentiomètre de réglage de la temporisation. **Tt**
- ⑧ - Potentiomètre de réglage de la temporisation d'inhibition au démarrage. **Ti**
- ⑨ - Ressort de clipsage sur rail de 35 mm

- ① - Configurazione: scelta della funzione attiva e della modalità di funzionamento **3ph/1ph (Double - Simple)**
- ② - Potenziometro di regolazione di sovrintensità. **Over**
- ③ - Potenziometro di regolazione di sottointensità. **Under**
- ④ - LED di stato (giallo) di presenza guasti. **Def.**
- ⑤ - LED di stato (verde) dell'alimentazione. **Un**
- ⑥ - LED di stato (giallo) dell'uscita relè. **R**
- ⑦ - Potenziometro di regolazione della temporizzazione. **Tt**
- ⑧ - Potenziometro di regolazione della temporizzazione d'inibizione all'avviamento. **Ti**
- ⑨ - Molla di aggancio su barra metallica da 35 mm

- ① - Konfiguration: Wahl der aktiven Funktion und des Betriebsmodus **3ph/1ph (Double - Simple)**
- ② - Potentiometer zur Einstellung des Überstroms. **Over**
- ③ - Potentiometer zur Einstellung des Unterstroms. **Under**
- ④ - LED (gelb) Fehlerstatus. **Def.**
- ⑤ - Status-LED (grün) der Stromversorgung. **Un**
- ⑥ - Status-LED (gelb) des Relaisausgangs. **R**
- ⑦ - Potentiometer zur Einstellung der Verzögerung. **Tt**
- ⑧ - Potentiometer zur Einstellung der Anlauf-Überbrückungsverzögerung. **Ti**
- ⑨ - Klemmfeder auf 35 mm Schiene.

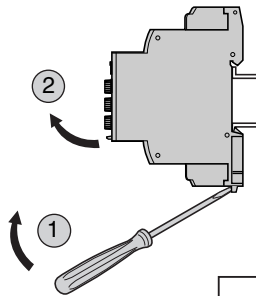
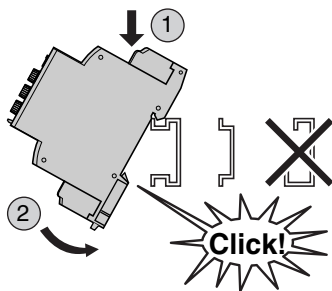

Rail 35 mm / 1.38 in →
 Rail 35 mm / 1.38 in →
 Schiene 35 mm / 1.38 in → IEC/EN 60715
 Riel 35 mm / 1.38 in →
 Guida 35 mm / 1.38 in →

mm inch	6 0.24		
mm ²		0.5...2.5	0.5...1.5
AWG		20...14	20...16
Pozidriv n°0	Ø 4 mm/ 0.16 in		Nm 0,6...1 lb-in 5.3...8.8

Typical value				
~ 24 V	5 A	100 000	1 A	100 000
~ 24 V	5 A	100 000	2 A	100 000
~ 250 V max	5 A	100 000	2 A	100 000

▲ DANGER	▲ DANGER	▲ GEFAHR	▲ PELIGRO	▲ PERICOLO
HAZARD OF ELECTRIC SHOCK, EXPLOSION OR ARC FLASH - Turn power off before installing, removing, wiring or maintaining. - Confirm that the product power supply voltage and its tolerances are compatible with those of the network. Failure to follow these instructions will result in death or serious injury.	RISQUE D'ELECTROCUTION, D'EXPLOSION OU D'ARC ELECTRIQUE - Couper l'alimentation avant d'installer, de câbler ou d'effectuer une opération de maintenance. - Assurez-vous que la tension d'alimentation du produit, avec ses tolérances, est compatible avec celle du réseau. Le non-respect de cette instruction entraînera la mort ou des blessures graves.	STROMSCHLAG-, EXPLOSIONS- ODER LICHTBOGENGEFAHR - Unterbrechen Sie die Stromversorgung vor dem Installieren, Verkabeln oder Wartungsoperationen. - Stelle Sie sicher, dass die Versorgungsspannung des Produkts einschließlich Toleranzen mit den Netzbedingungen vereinbar ist. Die Nichtbeachtung dieser Anweisung wird den Tod oder schwere Körperverletzung zur Folge haben.	RIESGO DE ELECTROCUCIÓN, EXPLOSIÓN O ARCO ELÉCTRICO - Desconecte la alimentación antes de realizar los procesos de instalación, cableado, o mantenimiento. - Asegúrese de que la tensión de alimentación del producto y sus tolerancias son compatibles con las de la red eléctrica. Si no se respetan estas instrucciones, se producirán graves daños corporales o la muerte.	RISCHIO DI SCOSSA ELETTRICA, DI ESPLOSIONE O DI OFTALMIA DA FLASH - Prima di procedere all'installazione, effettuare operazioni di manutenzione o di intervenire sui cavi, togliere l'alimentazione. - Assicurarsi che la tensione di alimentazione del prodotto e le relative tolleranze sia compatibile con quelle della rete. La mancata osservanza di questa istruzioni comporta gravi rischi per la vita e l'incolumità personale.
▲ WARNING	▲ AVERTISSEMENT	▲ WARNUNG	▲ ADVERTENCIA	▲ AVVERTENZA
UNINTENDED EQUIPMENT OPERATION OR INADEQUATE OVERCURRENT PROTECTION - This product is not intended for use in safety critical machine functions. - Where personnel and or equipment hazard exist, use appropriate hard-wired safety interlocks. - Do not disassemble, repair or modify the product. - This controller is designed for use within an enclosure according to specifications described in these instructions in the paragraph on installation conditions. - Install the product in the operating environment conditions described in this document. - Install properly rated fuses as recommended on page 3 of this document. Failure to follow these instructions can result in death, serious injury, or equipment damage.	FONCTIONNEMENT INATTENDU DE L'EQUIPEMENT - Ce produit ne doit pas être utilisé dans des fonctions critiques de machine de sûreté. - Là où il existe des risques pour le personnel et/ou le matériel, utilisez les contacts de sécurité câblés appropriés. - Veuillez ne pas démonter, réparer, ni modifier le produit. - Respectez les conditions d'installation et de fonctionnement du produit décrites dans ce document. - Installer les fusibles calibrés comme indiqué en page 3 du présent document. Le non-respect de cette directive peut entraîner la mort, des lésions corporelles graves ou des dommages matériels.	RISIKEN BEI UNBEABSICHTIGTEM BETRIEB DER AUSRÜSTUNG - Dieses Produkt darf nicht in kritischen sicherheitsrelevanten Funktionen der Maschine eingesetzt werden. - Falls Risiken für Personal und/oder Material bestehen, nur die entsprechenden verkabelten Sicherheitskontakte verwenden. - Versuchen Sie nie, das Produkt zu demontieren, reparieren oder modifizieren. - Das Produkt muss unter den in diesem Dokument beschriebenen äußeren Betriebsbedingungen installiert werden. - Installieren Sie richtig bemessene Sicherungen wie auf Seite 3 dieses Dokuments empfohlen. Die Nichtbeachtung dieser Anweisung kann den Tod, Körperverletzung oder Materialschäden zur Folge haben.	OPERACION DEL EQUIPO INVOLUNTARIA - Este producto no esta diseñado para un uso en funciones críticas de una maquina de seguridad. - Donde existan riesgos para el personal o el equipamiento, use cierres de seguridad cableados adaptados. - No desmonte, repare ni modifique los productos. - Instalar el producto en las condiciones ambientales de funcionamiento que se describen en este documento. - Instalar los fusibles calibrados como se indica en la página 3 de este documento. Si no se respetan estas precauciones pueden producirse graves lesiones, daños materiales o incluso la muerte.	PRECAUZIONI PER L'USO DELL'APPARECCHIATURA - Questo prodotto non deve essere utilizzato in funzioni critiche di macchina di sicurezza. - Qualora vi siano rischi per il personale e/o per il materiale, utilizzare i contatti di sicurezza ed i cavi appropriati. - Non smontare, riparare o modificare il prodotto. - Installare il prodotto nelle condizioni ambientali di funzionamento descritte in questo documento. - Installare i fusibili correttamente dimensionati come indicato alle pagine 3 di questo documento. La mancata osservanza di questa precauzione può causare gravi rischi per l'incolumità personale o danni alle apparecchiature.

Electrical equipment should be installed, operated, serviced, and maintained only by qualified personnel. No responsibility is assumed by Crouzet for any consequences arising out of the use of this material.

Les équipements électriques doivent être installés, exploités et entretenus par un personnel qualifié. Crouzet n'assume aucune responsabilité des conséquences éventuelles découlant de l'utilisation de cette documentation.

Elektrische Geräte dürfen nur von Fachpersonal installiert, betrieben, gewartet und instand gesetzt werden. Crouzet haftet nicht für Schäden, die aufgrund der Verwendung dieses Materials entstehen.

Sólo el personal de servicio cualificado podrá instalar, utilizar, reparar y mantener el equipo eléctrico. Crouzet no asume las responsabilidades que pudieran surgir como consecuencia de la utilización de este material.

Le apparecchiature elettriche devono essere installate, usate e riparate solo da personale qualificato. Crouzet non assume nessuna responsabilità per qualunque conseguenza derivante dall'uso di questo materiale.

Installation conditions / Conditions d'installation / Installationsbedingungen / Condiciones de instalación / Condizioni d'installazione

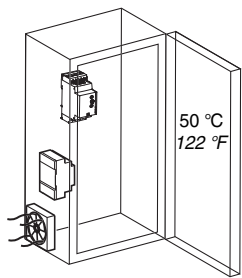

Power factor 100 %
 Facteur de marche 100 %
 Einschaltdauer 100 %
 Factor de marcha 100 %
 Fattore di potenza 100 %

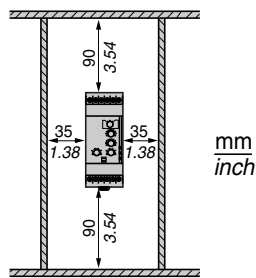

Supply circuit	Alimentation	Stromversorgung	Alimentación	Alimentazione	
Rated voltage supply Un	Tensions nominales d'alimentation Un	Nennspannung	Tensiones nominales de alimentación Un	Tensioni nominali di alimentazione Un	3ph ~ 208...480 V 1ph 230 V
Voltage supply range	Plage d'utilisation	Benutzungsbereich	Rango de utilización	Campo di utilizzazione	~ 176...528 V
Inputs and measuring circuit	Entrées et circuit de mesure	Eingänge und Messkreis	Entradas y circuito de medida	Ingressi e circuito di misurazione	
Measuring range	Gamme de mesure	Messbereich	Rangos de medida	Gamme di misurazione	~ 1...10 A
Measured signals frequency	Fréquence du signal à mesurer	Frequenz des zu messenden Signals	Frecuencia de la señal a medir	Frequenza del segnale da misurare	50...60 Hz
Timing circuit	Temporisations	Verzögerungen	Temporización	Temporizzazioni	
Setting of the inhibition time upon power-up. Ti	Réglage du temps d'inhibition à la mise sous tension. Ti	Einstellung der Überbrückungszeit beim Einschalten. Ti	Ajuste del tiempo de inhibición en la puesta bajo tensión. Ti	Regolazione del tempo di inibizione alla messa in tensione. Ti	1...60 s
Threshold overshoot time delay Tt	Temporisation au franchissement du seuil Tt	Timeout beim Über- bzw. Unterschreiten des Schwellwerts Tt	Temporización Tt sobre o bajo carga	Temporizzazione Tt sopra o sotto carico.	0,1...10 s 0,1...10 s
Service conditions	Conditions de fonctionnement	Betriebsbedingungen	Condiciones de funcionamiento	Condizioni di funzionamento	
Operating temperature	Température de fonctionnement	Betriebstemperatur	Temperatura de funcionamiento	Temperatura di funzionamento	°C - 20...+ 50 °F - 4 ...+ 122
Storage temperature	Température de stockage	Lagerungs-temperatur	Temperatura de almacenamiento	Temperatura d'immagazzinamento	°C - 40...+ 70 °F - 40 ...+ 158
Relative Humidity (non-condensing)	Humidité relative (sans condensation)	Relative Luftfeuchtigkeit (ohne Kondensation)	Humedad relativa (no condensante)	Umidità relativa (senza condensa)	max. 95 %
Pollution Degree Cat III/3	Degré de pollution Cat III/3	Verschmutzungsgrad Kat III/3	Grado de contaminación Cat III/3	Grado d'inquinamento Cat III/3	IEC60664-1/60255-5
Degree of Protection - Terminals : - Housing :	Degré de protection - Bornier : - Boîtier :	Schutzart - Klemme : - Gehäuse :	Grado de protección - Termina : - Caja :	Grado di protezione - Morsetteria : - Involucro :	IP 20 IP 30

3 ph < 10 A

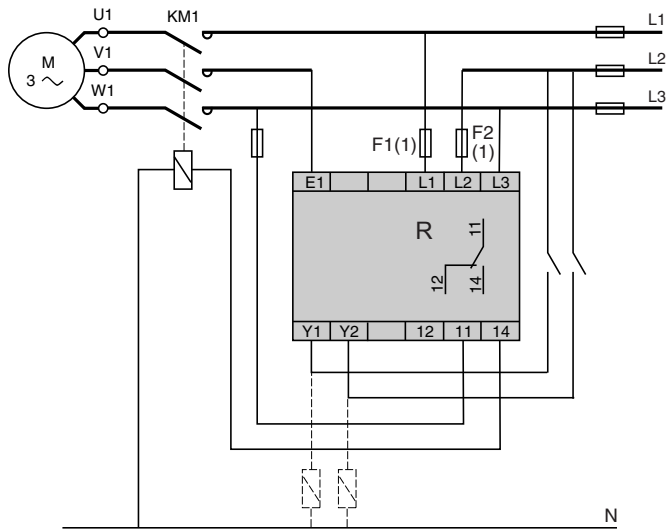

1 ph ~ 230 V < 10 A

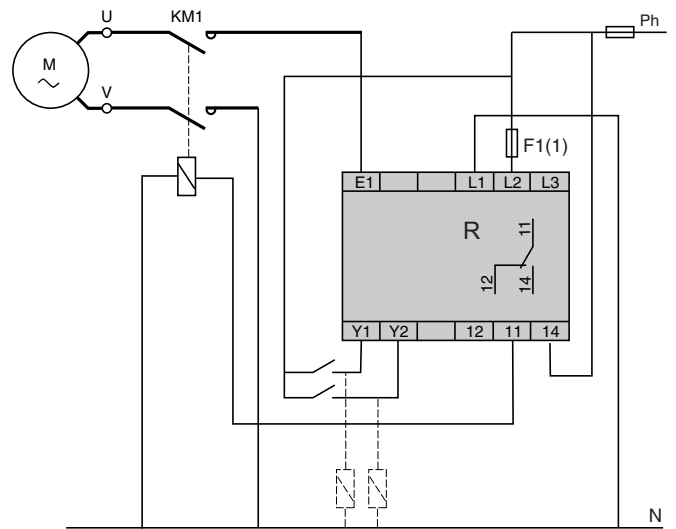

3 ph > 10 A

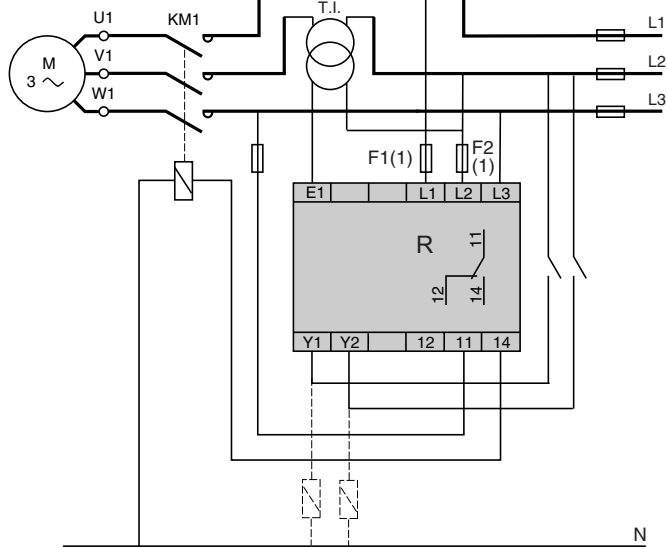

1 ph ~ 230 V > 10 A

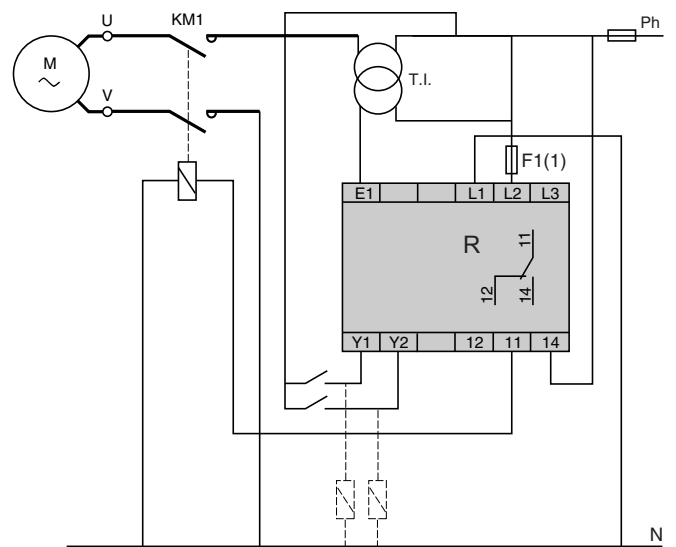

(1) 100 mA fast-acting fuse. UL...Class CC ; IEC...gG / Fusible rapide 100 mA. UL...Classe CC ; IEC...gG / Schnellsicherung 100 mA. UL...Klasse CC ; IEC...gG Fusible rápido 100 mA. UL...Clase CC ; IEC...gG / Fusibile rapido 100 mA. Omologato UL...Classe CC ; IEC...gG

Simple

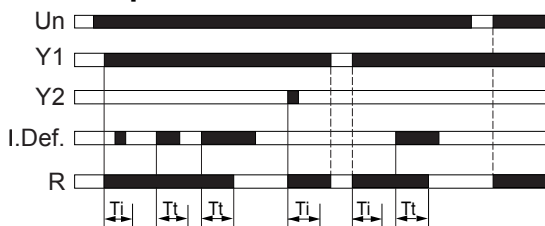

Double

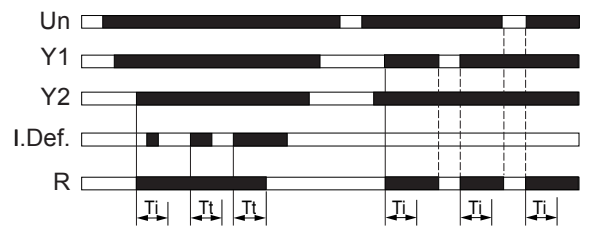

I > (Over)

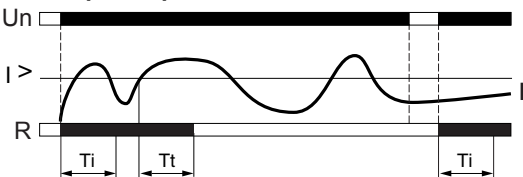

I < (Under)

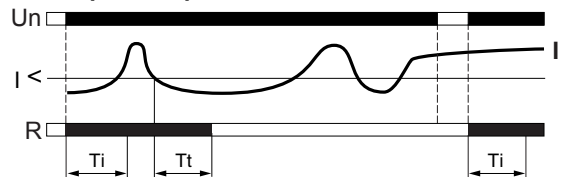

Ti : Pump startup monitoring delay (overcurrent and undercurrent, adjustable on front panel)

Ti : temporisation d'inhibition de la surveillance défaut au démarrage de la pompe (surintensité et sous-intensité, réglage en façade)

Ti : Überbrückungsverzögerung der Fehlerüberwachung bei Pumpenanlauf (Überstrom oder Unterstrom, an Frontseite einstellbar)

Ti : temporización de inhibición de la supervisión de fallo en el arranque de la bomba (sobre intensidad y baja intensidad, ajustable en fachada)

Ti : temporizzazione d'inibizione della sorveglianza guasti all'avviamento della pompa (sovraintensità o sottointensità, regolazione sul pannello anteriore)

Tt : time delay in case of a detected equipment fault (overcurrent or undercurrent, adjustable on front panel)

Tt : temporisation de retard en cas de défaut (surintensité ou sous-intensité, réglage en façade)

Tt : Schaltverzögerung bei Fehler (Überstrom oder Unterstrom, an Frontseite einstellbar)

Tt : temporización de retardo en caso de fallo (sobre intensidad o baja intensidad, ajustable en fachada)

Tt : temporizzazione di ritardo in caso di guasto (sovraintensità o sottointensità, regolazione sul pannello anteriore)

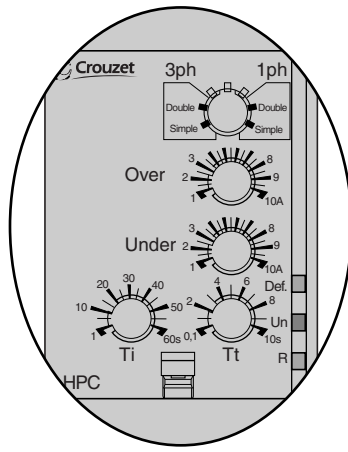

- Off / Eteinte / Erlöschen / Apagado / Spenta
- On / Allumée / Brennt / Encendido / Accesa
- Blinking/ Clignotante / Blinkt / Intermitente / Lampeggiante
- Flash / Flash / Flash / Relámpago / Flash

3 ph

Def.		R
Un		11
R		12 14
	3ph 1ph Y1	11
	3ph 1ph Y1/Y2	11
	Y1 / Y1/Y2	11
	3ph 1ph	11

1 ph

Def.		R
Un		11
R		12 14
	3ph 1ph Y1	11
	3ph 1ph Y1/Y2	11
	Y1 / Y1/Y2	11

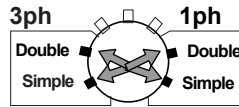

I > (Over)

Def.	I < I >	R
Un	I > I > Tt (1)	11
R	I > I > Tt (2)	12 14

I < (Under)

Def.	I > I <	R
Un	I < I < Tt (1)	11
R	I < I < Tt (2)	12 14

Def.	3ph 1ph	R
Un	I < I >	11
R	I < I >	12 14

(1) Time delay in progress / Temporisation en cours / Zeit läuft / Temporización en curso / Temporizzazione in corso

(2) End of the preset time delay (adjustable on front panel) / Fin de la consigne de temporisation (réglable en façade) / Ende des Sollwerts der Verzögerung (an Frontseite einstellbar) / Fin de la consigna de temporización (ajustable en fachada) / Fine dell'istruzione di temporizzazione (regolabile sul pannello anteriore)